

4

ПРОВОЛОЧНЫЕ ЛОТКИ

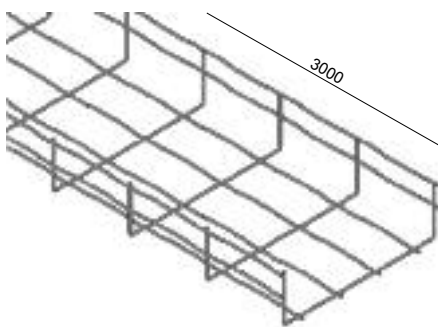



проволочный лоток

номер позиции	∅	⊠	‡	BZNCR	BF	BIX
---------------	---	---	---	-------	----	-----

35 - проволочный лоток

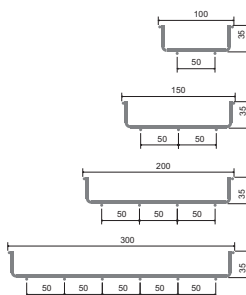

DZ 35X100	4	27	0,55	●	⊕	
DZ 35X150	4	42	0,67	●	⊕	
DZ 35X200	4	58	0,81	●	⊕	
DZ 35X300	4	89	1,27	●	⊕	

60 - проволочный лоток



DZ 60X60	4	23	0,55	●	⊕	
INOXDZ 60X60	4	23	0,66			⊕
DZ 60X100	4	47	0,77	●	⊕	
INOXDZ 60X100	4	47	0,96			⊕
DZ 60X150	4	75	0,82	●	⊕	
INOXDZ 60X150	4	75	1,02			⊕
DZ 60X200	4	102	1,06	●	⊕	
INOXDZ 60X200	4	102	1,32			⊕
DZ 60X300	4	157	1,57	●	⊕	
INOXDZ 60X300	4	157	1,69			⊕
DZ 60X400	4	212	1,90	●	⊕	
DZ 60X500	4	267	2,46	●	⊕	
DZ 60X600	4	322	2,83	●	⊕	

110 - проволочный лоток

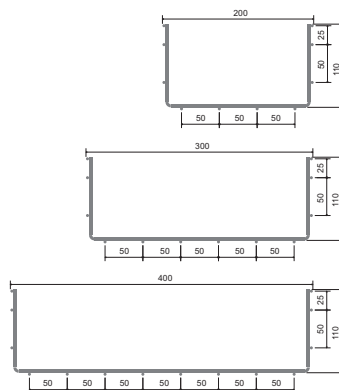

DZ 110X200	4	193	1,57	⊕	⊕	
DZ 110X300	4	297	1,90	⊕	⊕	
DZ 110X400	4	401	2,46	⊕	⊕	

Стандартная длина лотка 3 м.
 Сетчатое дно: 50 x 100 мм (кроме DZ 60X60, INOXDZ 60X60).
 Проволочные лотки соединяются соединительным комплектом DZS/B (стр. 4). Лотки с высотой боковины 60 и 110 мм можно соединить соединительной пластиной быстрой фиксации DZRS/B (стр. 4) или с помощью соединительной пластины усиленной DZSP/B (стр. 5).

35 - проволочный лоток

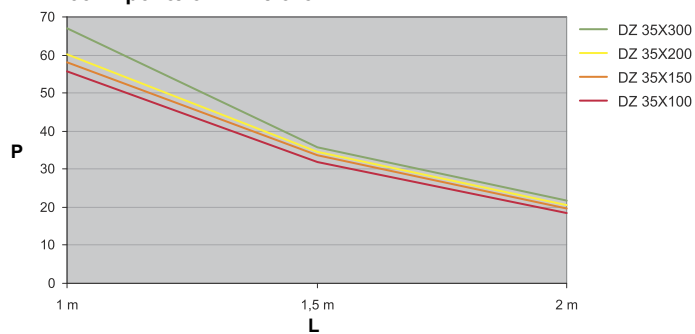

60 - проволочный лоток

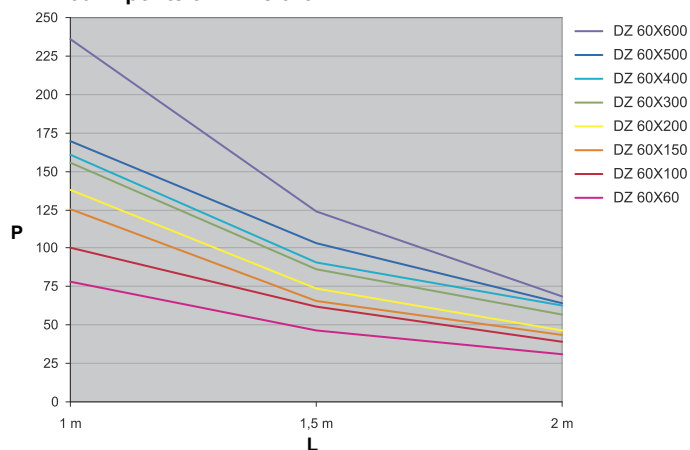

110 - проволочный лоток

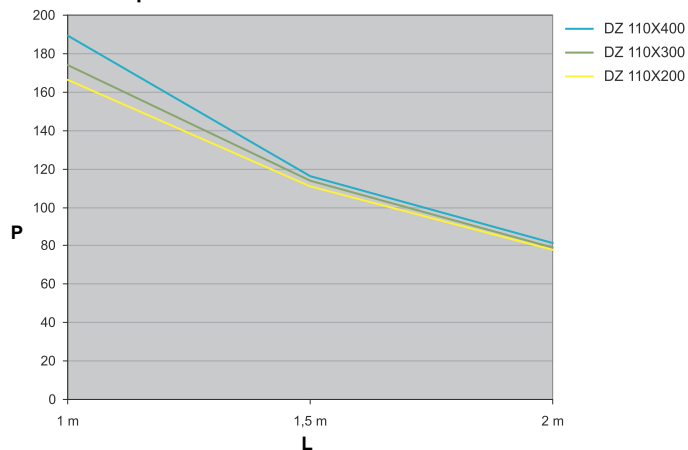

На графике указана максимальная допустимая равномерно распределенная нагрузка лотков в зависимости от расстояния между опорами.

L = расстояние между опорами (м)

P = допустимая равномерно распределенная нагрузка (кг/м)



винт соединительный с гайкой

номер позиции	±	ZNCR	BX
DZSU/B	0,02	●	
INOXDZSU/B	0,02		⊕



комплект соединительный

номер позиции	±	ZNCR	F	BX
DZS/B	0,03	●	⊕	
INOXDZS/B	0,03			⊕

Специальная конструкция головки винта позволяет быстро и надежно соединить лотки с равной высотой боковой части лотка.

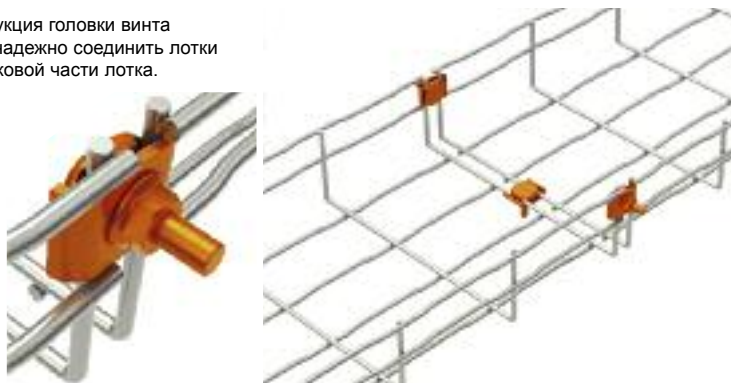

соединительная пластина быстрой фиксации

номер позиции	±	ZNCR	F
DZRS/B	0,03	●	⊕

Позволяет соединить лотки с высотой боковины 60 и 110 мм без использования болтов. Для создания жесткого соединения нужно загнуть выступы крепления.

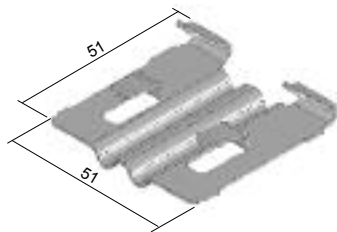



соединительная пластина усиленная

номер позиции	±	ZNCR	F	BX
DZSP/B	0,06	●	⊕	
INOXDZSP/B	0,06			⊕

Соединительная пластина усиленная предназначена для более прочного соединения лотков. Крепление проводится с помощью болта DZSU/B, который необходимо заказать отдельно. Предназначено для проволочных лотков с высотой боковины 60 и 110 мм.

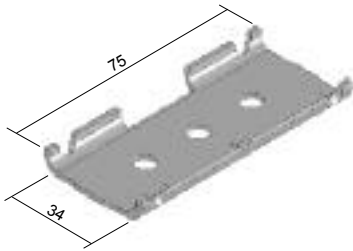
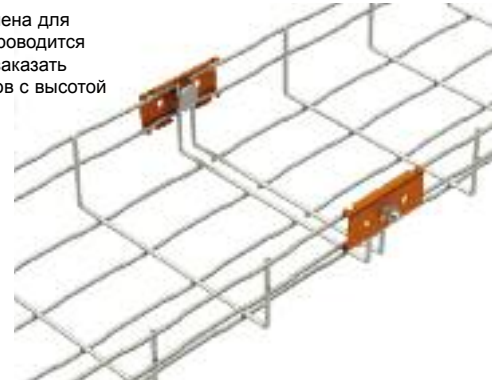

скоба крепления

номер позиции	±	ZNCR	F	BX
DZZ/B	0,05	●	⊕	
INOXDZZ/B	0,05			⊕

Скобу можно использовать для крепления проволочного лотка к стене или вместе с резьбовой шпилькой Ø8 мм к потолку. Крепление с помощью двух резьбовых шпилек предназначено для лотков с высотой боковины 60 и 110 мм и шириной максимально 200 мм. Крепление к стене возможно только у лотков DZ 60X60 и DZ 60X100.

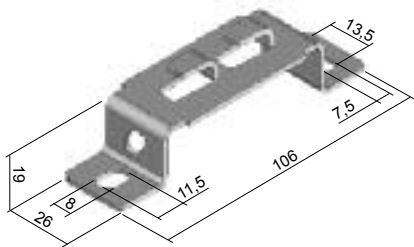
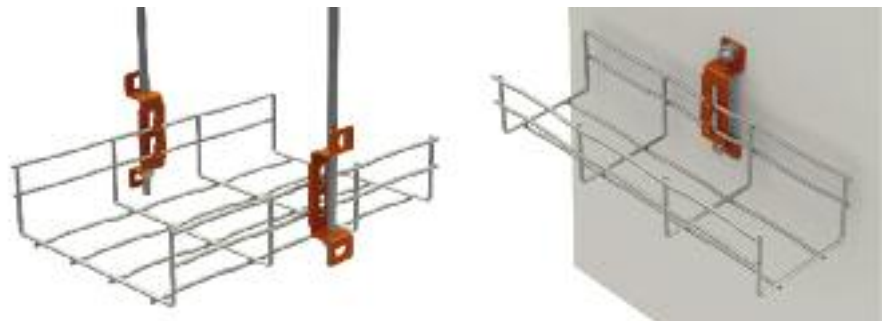

центровое крепление

номер позиции	±	ZNCR	F	BX
DZCZ/B	0,03	●	⊕	
INOXDZCZ/B	0,03			⊕

Центровое крепление предназначена для крепления проволочного лотка к потолку. Необходимо использовать крепление и резьбовую шпильку Ø8 мм. Крепление не предназначено для подвески лотков DZ 60X60 и DZ 35X100.

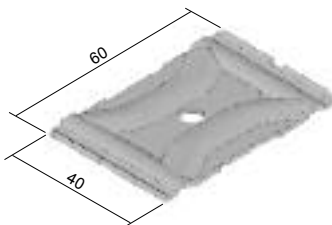

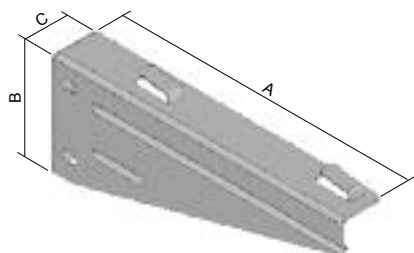

держатель настенный

номер позиции	A	B	C	‡	S	F	BX
DZDS 100/B	150	85	36	0,25	●	⊕	
INOXDZDS 100/B	150	86	34	0,24			⊕
DZDS 150/B	200	85	36	0,26	●	⊕	
INOXDZDS 150/B	200	86	34	0,30			⊕
DZDS 200/B	250	85	36	0,38	●	⊕	
INOXDZDS 200/B	250	86	34	0,38			⊕
DZDS 300/B	350	85	36	0,66	●	⊕	
INOXDZDS 300/B	350	86	34	0,49			⊕
DZDS 400/B	450	85	36	0,80	●	⊕	
DZDS 500/B	550	122	36	1,01	⊕	⊕	
DZDS 600/B	650	122	36	1,11	⊕	⊕	

Загибанием соединительных выступов обеспечивается быстрое и надежное крепление проволочного лотка к держателю.

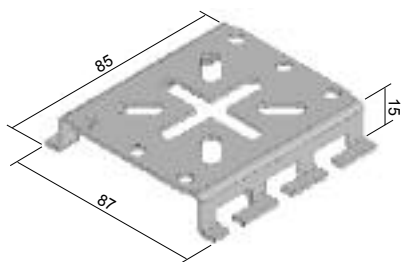
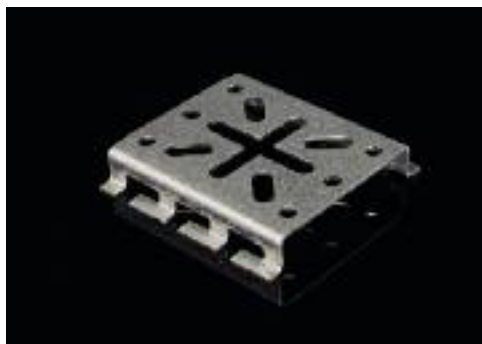
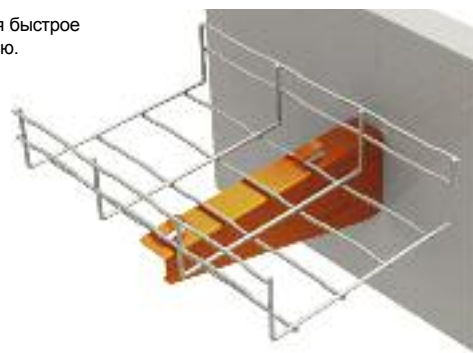

монтажная панель

номер позиции	‡	ZNCR	F	BX
DZMD/B	0,08	●	⊕	
INOXDZMD/B	0,08			⊕

Монтажная панель предназначена для монтажа электроустановочных коробок. Крепится на боковую часть проволочного лотка с высотой боковины 60 и 110 мм. Монтажную панель можно прикрепить на внешнюю сторону дна лотка, кроме лотков DZ 60X60 и INOXDZ 60X60.





резьбовая шпилька

номер позиции	Ø	допустимая несущая способность *	ZNCR	IX
ZT 8	M 8	4060	●	-
INOXZT 8	M 8	4060	-	⌚

Стандартная длина резьбовой шпильки 2 м.
* максимальная статическая нагрузка (N)



гайка шестигранная

номер позиции	ZNCR	IX
M 8	●	-
INOXM 8	-	⌚



анкер

номер позиции	A	B	C	D	E	резьба	‡	PO	ZNCR
KPO 6X50	6	50	35	5	45	M6	0,01	●	-
KPO 6X70	6	70	35	10	70	M6	0,02	●	-
KPO 8X77	8	77	45	10	75	M8	0,03	●	-
KPO 8X97	8	97	45	30	95	M8	0,04	●	-
KPO 10X95	10	95	60	10	90	M10	0,06	●	-
KPO 10X115	10	115	60	30	110	M10	0,08	●	-
KPO 12X120	12	120	70	10	115	M12	0,10	●	-
KPO 12X150*	12	150	70	30	145	M12	0,13	●	-
KKZ 6	8	25	-	-	-	M6	0,01	-	●
KKZ 8	10	30	-	-	-	M8	0,01	-	●
KKZ 10	12	40	-	-	-	M10	0,02	-	●
KKZ 12	15	50	-	-	-	M12	0,05	-	⌚

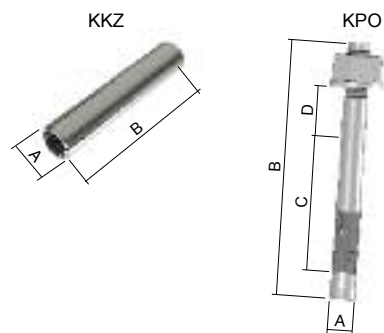

C – анкерная глубина
D – максимальная толщина закрепляемого материала
E – минимальная глубина отверстия
Пожароустойчивые анкера предназначены для крепления конструктивных элементов к материалу основания (бетон, природный камень).
Забивные анкера KKZ предназначены для прямого крепления резьбовых шпилек.
* распродажа



кусачки для проволоки

номер позиции	‡	
DZDN	0,75	●

Кусачки оснащены косыми ножами. Проволоку в лотках уместно отрезать как можно ближе к крестовине.



цинковая краска / аэрозоль

номер позиции	‡	
WEICON 375 (краска)	0,50	●
GZS (аэрозоль)	0,45	●

Антикоррозионная защита предназначенная для исправлении дефектов и повреждений на оцинкованной поверхности.

Краска наносится при помощи кисти, технологией торцовки.

конструкция



НАРЕЗКА ПРОВОЛОКИ

Форму линии из проволочных лотков можно изменить в зависимости от ваших требований. Для резки рекомендуем использовать профессиональные кусачки с офсетной нарезкой (см. чертеж ниже). Резку рекомендуется проводить как можно ближе к месту пересечения проволоки, чтобы предотвратить повреждение кабелей.

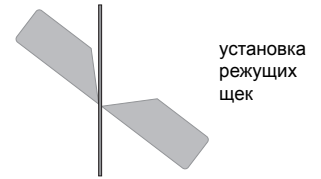

УГОЛ ГОРИЗОНТАЛЬНЫЙ

Для исполнения угла горизонтального не обязательно вырезать зоны из дна и боковин проволочного лотка. Из внутренней боковины нельзя отрезать соединительную проволоку. Боковины проволочного лоткагибаются под углом 90°. Внутренние боковины соединяются с помощью DZS/B, второй соединительный комплект используется для соединения дна лотка.

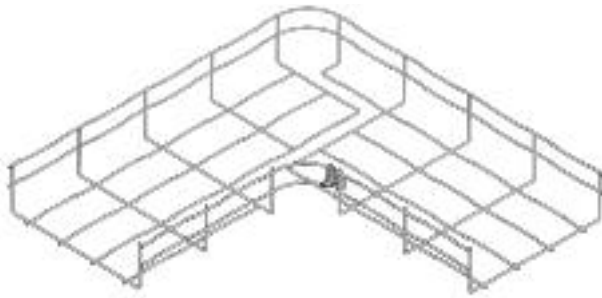

ширина лотка	количество комплектов соединительных DZS/B	вырезание зон	установка
100	2		
150	2		
200	2		
300	2		
400	2		
500	2		
600	2		

конструкция

ОТВЕТВИТЕЛЬ ГОРИЗОНТАЛЬНЫЙ Т-ОБРАЗНЫЙ

Образуется из двух проволочных лотков.

У «ответвляющегося» лотка отрезаются два поля боковины от дна, это касается всех размеров ширины. У «сквозного» лотка отрезаются боковины, количество полей зависит от ширины «ответвляющегося» лотка и указано в таблице. Боковины и дно лотков соединяются с помощью муфты DZS/B. Ответвитель Т-образный можно создать также из лотков различной ширины.

ширина лотка	количество комплектов соединительных DZS/B	количество полей (боковин) для отрезки
100	4	2
150	4	3
200	4	4
300	4	5
400	4	6
500	4	7
600	4	8

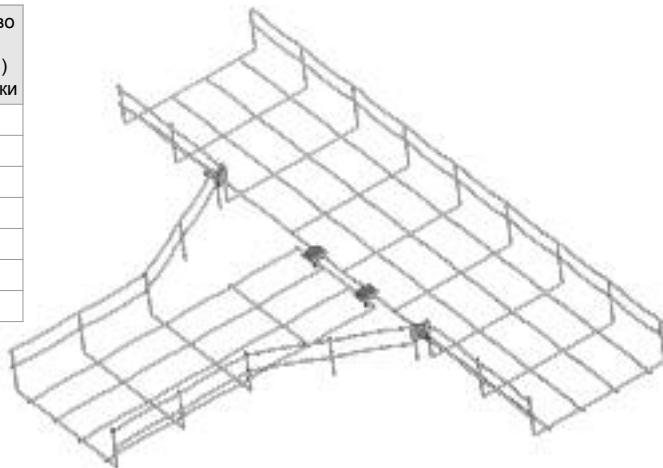

количество вырезанных полей указано в таблице



количество вырезанных полей одинаково для всех размеров ширины

ОТВЕТВИТЕЛЬ КРЕСТООБРАЗНЫЙ

Это, собственно говоря, создание двух Т-образных ответвителей. У двух «ответвляющихся» лотков отрезаются два поля боковины от дна, это касается всех размеров ширины. У «сквозного» лотка по обеим сторонам отрезаются боковины, количество полей зависит от ширины подсоединяемого лотка и указано в таблице. Боковины и дно соединяются с помощью муфты DZS/B. Крестовину можно создать также из лотков различной ширины.

ширина лотка	количество комплектов соединительных DZS/B	количество полей (боковин) для отрезки
100	8	2 + 2
150	8	3 + 3
200	8	4 + 4
300	8	5 + 5
400	8	6 + 6
500	8	7 + 7
600	8	8 + 8

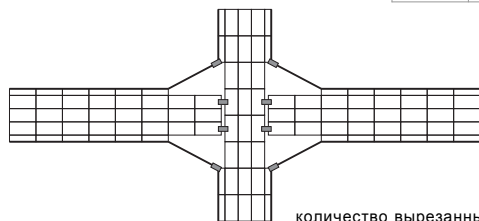
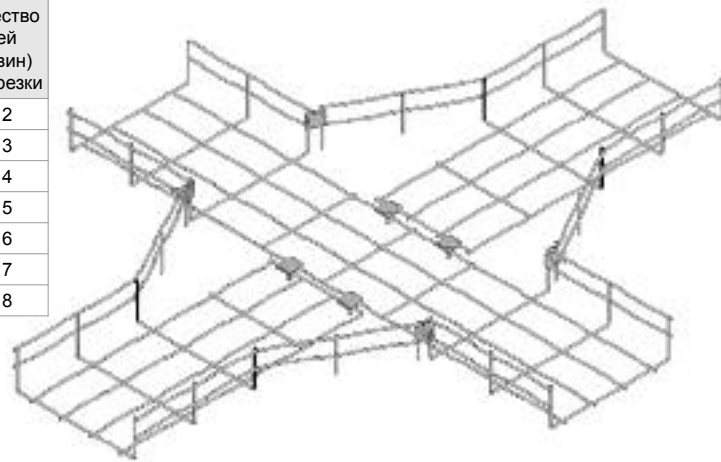

количество вырезанных полей указано в таблице



количество вырезанных полей одинаково для всех размеров ширины

количество вырезанных полей одинаково для всех размеров ширины

конструкция

РАЗНЫЕ УРОВНИ

Любое изменение горизонтального уровня можно получить отрезанием соответствующей зоны и изгибанием проволочного лотка в данном месте - до достижения требуемой формы.

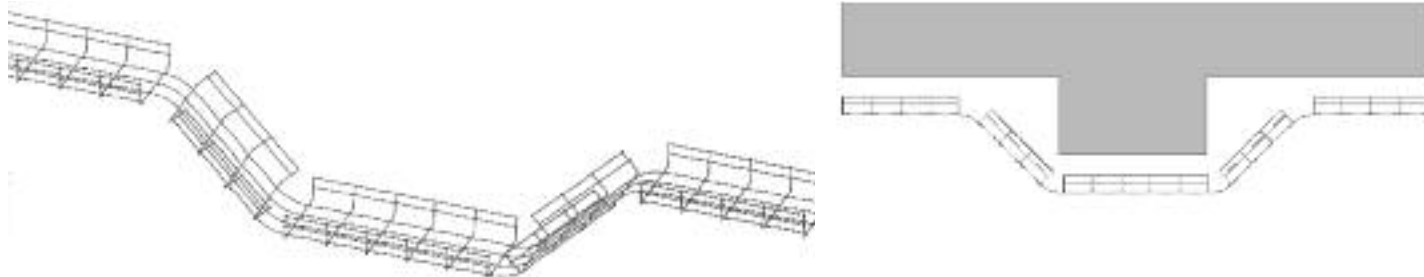

РЕДУКЦИЯ

Проволочные лотки можно сужать, чтобы их присоединить к более узкой детали. Для достижения требуемого результата все комбинации основываются на нескольких основных принципах:

- вырезать необходимые зоны из дна и боковин
- согнуть боковину до требуемой ширины
- соединить концы с помощью 3 шт DZS/B

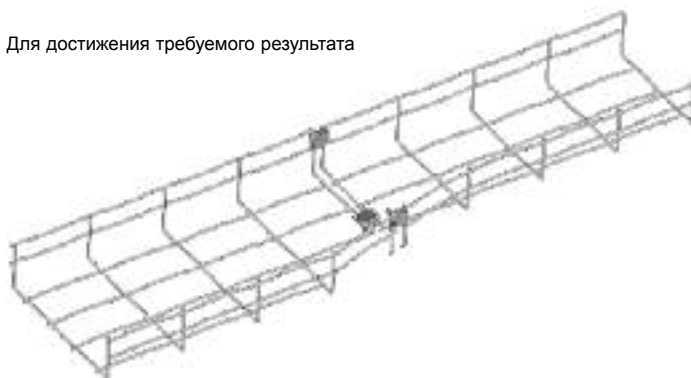

внутреннее полезное сечение проволочный лоток

Типовой номер	см ²	уплотнение 50% (сечение см ²)	СУКУ 3x1,5	СУКУ 5x1,5	СУКУ 3x2,5	СУКУ 5x2,5	СУКУ 3x4	СУКУ 5x4	СУКУ 5x6	СУКУ 5x10	СУКУ 5x16	СУКУ 5x25	СУКУ 4x35	СУКУ 4x50	СУКУ 3x70+50	СУКУ 3x95+70	СУКУ 3x120+95	СУКУ 3x240+120
			Ø 8,6	Ø 10,1	Ø 9,5	Ø 11,2	Ø 11,2	Ø 13,8	Ø 15,1	Ø 18	Ø 20,4	Ø 26,1	Ø 24,8	Ø 31,3	Ø 33,6	Ø 39,3	Ø 43	Ø 56,4
DZ 35X100	35	17,5	24	17	19	14	14	9	8	5	4	3	3	2	2	0	0	0
DZ 35X150	52,5	26,25	35	26	29	21	21	14	12	8	6	4	4	3	2	0	0	0
DZ 35X200	70	35	47	34	39	28	28	18	15	11	8	5	6	4	3	0	0	0
DZ 35X300	105	52,5	71	51	58	42	42	28	23	16	13	8	9	5	4	0	0	0
DZ 60X60	36	18	24	18	20	14	14	9	8	6	4	3	3	2	2	1	1	0
DZ 60X100	60	30	41	29	33	24	24	16	13	9	7	4	5	3	3	1	1	1
DZ 60X150	90	45	61	44	50	36	36	24	20	14	11	7	7	5	4	2	2	2
DZ 60X200	120	60	81	59	66	48	48	32	26	19	14	9	10	6	5	4	3	2
DZ 60X300	180	90	122	88	100	72	72	47	39	28	22	13	15	9	8	6	5	3
DZ 60X400	240	120	162	118	133	96	96	63	53	37	29	18	20	12	11	8	6	4
DZ 60X500	300	150	203	147	166	120	120	79	66	46	36	22	24	15	13	10	8	5
DZ 60X600	360	180	243	176	199	143	143	95	79	56	43	26	29	18	16	12	10	6
DZ 110X200	220	110	149	108	122	88	88	58	48	34	26	16	18	11	10	7	6	3
DZ 110X300	330	165	223	162	183	132	132	87	72	51	40	24	27	17	15	11	9	5
DZ 110X400	440	220	297	216	244	175	175	116	96	68	53	32	36	22	19	14	12	7

Цифры указывают количество кабелей при 50% заполнении лотков. Ориентировочные диаметры кабелей исходят от кабелей типа СУКУ. Данные взисканные математическим вычислением. При граничных значениях (малый лоток x большой кабель, или наоборот) нужно оценить комбинации и подобрать из учитывая технические параметры.